

SINGER®

VC1025

Vacuum cleaner

Ηλεκτρική σκούπα

Електрическа прахосмукачка

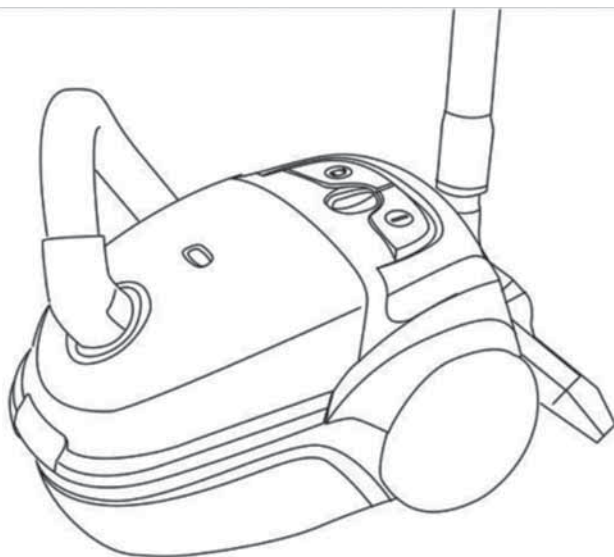

GB INSTRUCTION MANUAL
GR ΒΙΒΛΙΟ ΟΔΗΓΙΩΝ
BG ИНСТРУКЦИИ ЗА ЕКСПЛОАТАЦИЯ

GB	ENGLISH.....	3
GR	ΕΛΛΗΝΙΚΑ	11
BG	БЪЛГАРСКИ.....	20

SAFETY INSTRUCTIONS

When using your vacuum, basic safety precautions should always be observed, including the following:

1. Check if the voltage indicated on the appliance corresponds to the local mains voltage before you connect the appliance.
2. Do not use with damaged cord or plug. Do not use vacuum cleaner if it has been dropped or damaged, left outdoor or dropped into water. Return appliance to a SINGER service center for examination repair or adjustment.
3. Do not use the machine without dust bag and filters properly fitted.
4. Do not leave vacuum cleaner unattended when it is plugged in.
5. Unplug from outlet when not in use and before pulling filters out.
6. To avoid the risk of electric shock-do not use outdoors or on wet surfaces.
7. Do not allow children to use as a toy. Close attention is necessary when used near children.
8. Use only as described in this manual. Use only manufacturer's recommended attachments.

9. Do not pull or carry by cord. Do not use the cord as a handle. Do not close a door on cord, or pull cord around sharp edges or corners. Do not run appliance over cord. Keep cord away from heated surfaces.
10. Do not unplug by pulling on cord. To unplug, grasp the plug, not the cord.
11. Do not handle plug or vacuum cleaner with wet hands.
12. Do not put any objects into air openings. Do not use with any air openings blocked and do not restrict airflow. Keep all openings free of dust, lint, hair, and anything that may reduce airflow.
13. Do not pick up hard or sharp objects such as glass, nails, screws, coins, etc.
14. Do not pick up anything that it is burning or smoking such as hot ashes, cigarette or matches.
15. Turn off all controls before plugging or unplugging vacuum cleaner.
16. Use extra care when vacuuming on stairs.
17. Do not pick up toxic material (chlorine bleach, ammonia, drain cleaner, etc.)
18. Do not use to pick up flammable or combustible liquids, such as gasoline, or use in areas where they may be present.

19. Keep hair, loose clothing, fingers and all parts of the body away from openings and moving parts.
20. Always unplug this appliance before connecting or disconnecting vacuum flexible hose.
21. Do not allow plug to whip when rewinding.
22. Use only on dry, indoor surfaces.
23. Store your appliance indoor in a cool, dry area.
24. Do not immerse the machine into water or other liquids.
25. Do not use the cleaner to clean your pets or any animal.
26. Keep your face (eyes, ear, mouth, etc.) away from the openings, when the vacuum is turned on.
27. All repairs must be carried out by an authorized SINGER service center
28. Use only original dust bag, original filters and original accessories from your local SINGER dealer. Use of unauthorized dust bags and filters will void the warranty.
29. The appliance may be used by children over the age of 8 years and by persons with reduced physical, sensory or mental capacity or by persons with a lack of experience or knowledge if they are supervised or have been instructed on the safe use of the appliance and the have understood the potential dangers of using the appliance.

30. Children must never play with the appliance.
31. Cleaning and user maintenance must never be carried out by children without supervision.
32. Plastic bags and films must be kept out of the reach of children before disposal. **Risk of suffocation.**

IMPORTANT SAFETY INSTRUCTIONS

1. This appliance is for household only. Only dry surfaces should be vacuumed. Do not vacuum building materials. The manufacturer cannot be held responsible for damage caused by noncompliance with the “Safety Instructions” and the warranty will automatically be voided.
2. Do not vacuum toner dust. Toner, such as that used in printers and photocopiers, can conduct electricity.
3. To avoid danger of suffocation, keep packaging material (plastic bags, box etc) away from babies and children.
4. The partial or total non-respect of the safety instructions in the present instruction manual will automatically release Singer of any type of responsibility in case of malfunction of the machine or injuries to persons or animals.

5. In case of manipulation, repairing or any modification of the machine made by unqualified persons or in case of improper use, the guarantee will be automatically cancelled.

SERVICE & REPAIR

1. For service or repair under warranty, please contact the authorized service company that is mentioned on the guarantee card that accompanies the product.
2. Do not operate any product with a damaged cord or plug. If the supply cord is damaged, return the appliance to a SINGER service center for examination repair or adjustment. Do not attempt to dismantle any part of the appliance. This should only be done at an authorized SINGER service center.
3. The partial or total non-respect of the safety instructions in the present instruction manual will automatically release Singer of any type of responsibility in case of malfunction of the machine or injuries to persons or animals.
4. In case of manipulation, repairing or any modification of the machine made by unqualified persons or in case of improper use, the guarantee will be automatically canceled.

SAVE THESE INSTRUCTIONS

For household use only.

Singer reserves the right to change specifications and details are subject to change without prior notice.

PARTS OF THE APPLIANCE

- A ECO brush
- B Metal telescopic tube
- C Hose
- D Manual air regulator
- E Hose head
- F Automatic cord rewind
- G Electronic power control
- H On/off switch
- I Bag full indicator
- J Bag compartment clutch
- K Transportation handle
- L HEPA filter cover
- M Wheels
- N Plug housing
- O Multi-use brush
- P Outlet filter cover
- Q Outlet filter
- R Motor filter
- S Bag

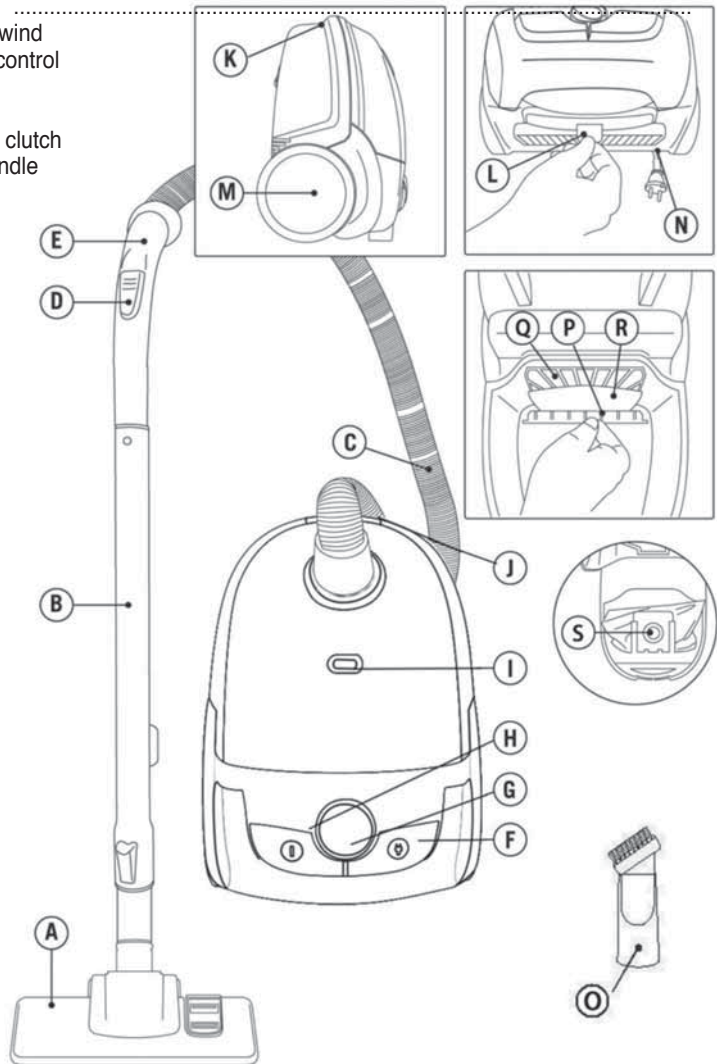

ACCESSORIES ASSEMBLY AND USING METHODS

1. Hose

When installing the hose, please hold the main suction pipe button, and aim at the air inlet, then push till it is completely locked.

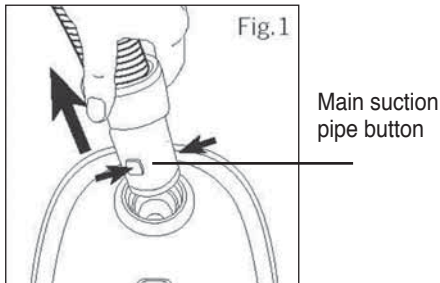

2. Telescopic tube

For installing a telescopic tube, manually push the handle into the tube about 4cm.

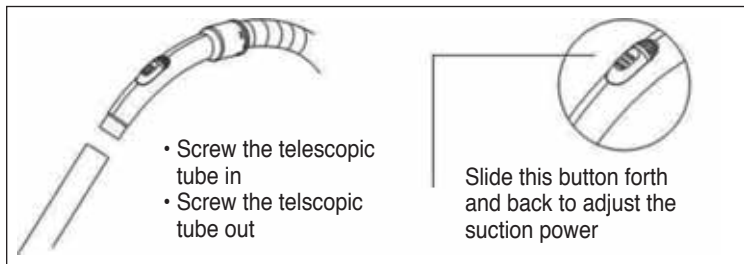

3. Floor Brush

For installing a floor brush, manually push the telescopic tube into the floor brush about 3cm.

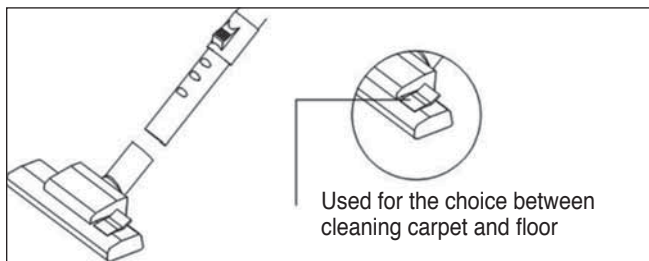

4. 2-in-1 combination brush

Manually push the telescopic tube into the crevice nozzle about 2 cm.

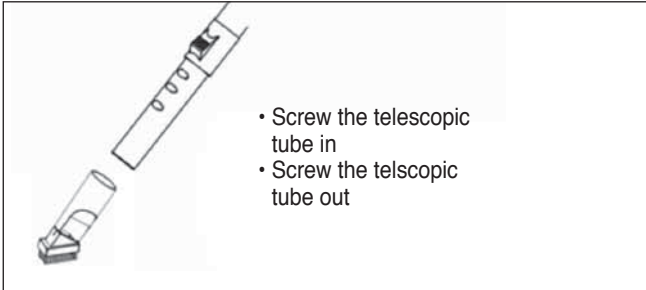

CLEANING AND REPLACING COMPONENTS

1. Replacing or cleaning the dust bag

When the dust bag full indicator lamp lights on, it indicates that the dust bag is full, and needs to be replaced.

- i. Confirm the power supply is disconnected.
- ii. Lift the locking clutch of the front cover, and open the front cover.

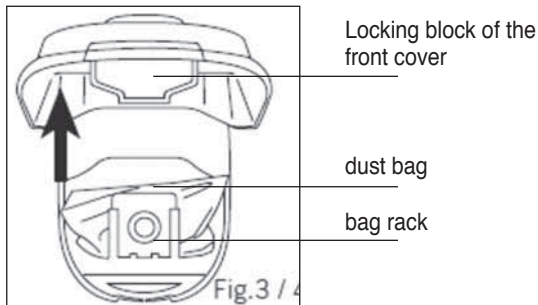

- iii. Pull out the bag rack. Slowly take out the dust bag out from the bag rack, be careful not to spill the dust out.
- iv. If a paper bag is used, replace it with a new one.
- v. Dust bag installation: Pull out the bag rack. Push the dust bag towards the direction of the arrow till it reaches the bottom of the bag rack, then close the front cover.

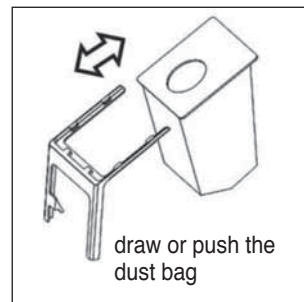

2. Replacing or cleaning filters

- i. Confirm the power supply is disconnected.
- ii. For replacing an air inlet filter, open the front cover, take out the air inlet filter rack, replace the dirty filter with a clean one, then put the filter rack and the filter back, close the front cover.

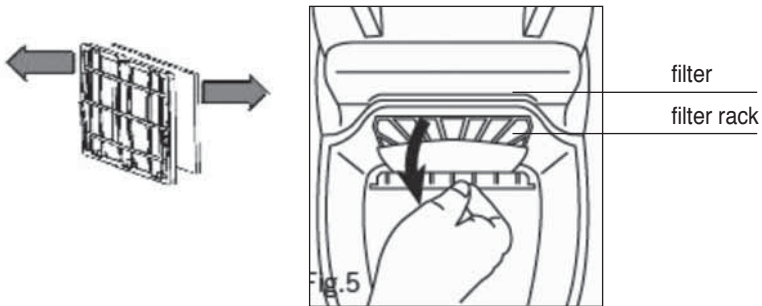

- iii. For replacing the air outlet HEPA, open the air outlet cover, take the dirty air outlet HEPA out and replace it with a new one, close the air outlet cover.

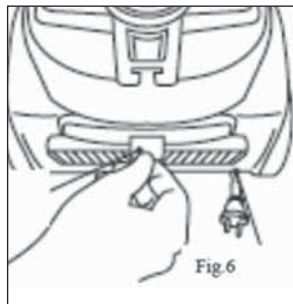

- iv. For washing the filters, please wash them in clean water, vibrate the filters to eliminate excessive water, and then put them at a shady or cool place for air-drying. Please assemble them to the vacuum cleaner for using after they are completely dry, otherwise the motor will be damaged.

HEPA filter cannot be washed, needs to be replaced with a new one.

PARKING POSITION

- i. Please confirm the power supply is disconnected and the power cord is rewinded.
- ii. Vertically: Put the floor brush's fixing clasp into the hook at the middle part of the vacuum cleaner and store your vacuum cleaner
- iii. Horizontally: Put the floor brush's fixing clasp into the hook at the back part of the vacuum cleaner and store your vacuum cleaner.

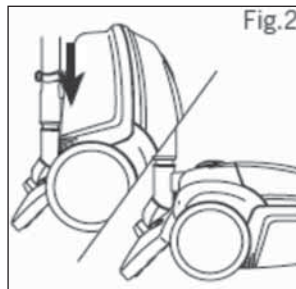

STORING THE ACCESSORIES

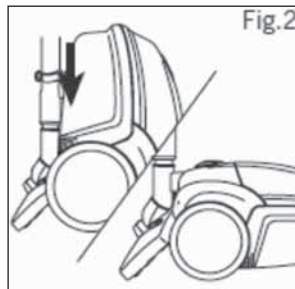
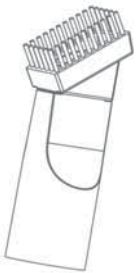

CLEANING

- Disconnect the appliance from the mains and let it cool before undertaking any cleaning task.
- Clean the equipment with a damp cloth with a few drops of washing-up liquid and then dry.
- Do not use solvents, or products with an acid or base pH such as bleach, or abrasive products, for cleaning the appliance.
- Do not submerge the appliance in water or any other liquid, or place it under a running tap.

TROUBLE SHOOTING

Problems	Causes	Solutions
The machine can't be started.	The power supply isn't connected in.	Check the socket to confirm whether the power is available
		Confirm whether the power supply plug is firmly connected
	A thermostat is assembled in the vacuum cleaner to protect the motor. And the thermostat will cut off the current when the circuit runs abnormally.	Turn off the power, pull out the plug from the socket, take out and replace the dust bag, at the same time, let the vacuum cleaner cool down for about 1 hour. Then connect it to the power, press the on/off switch to restart the vacuum cleaner.
Insufficient suction force	Position of the regulator knob control button	Check whether the regulator knob control button is at the maximum.
	Position of the sliding button on the handle	Check whether the sliding button on the handle is completely turned off
	The dust bag full indicator lamp light on  shows that the dust bag is full, or the floor brush, telescopic tube or the hose is blocked	Replace the dust bag; take out the impurities in the floor brush, long connection pipe or hose.
	The air inlet or outlet filter is full of dust	Clean or replace the air inlet/outlet filters
The power cord can't be completely rewinded.	The power cord is slightly twisted	Pull out part of the power cord and press down the rewinding button to rewind the cord back completely

Disposal of old Electrical & Electronic Equipment (Applicable in the European Union and other European countries with separate collection systems).



This symbol on the product or on its packaging indicates that this product shall not be treated as household waste. Instead it shall be handed over to the applicable collection point for the recycling of electrical and electronic equipment. By ensuring this product is disposed of correctly, you will help prevent potential negative consequences for the environment and human health, which could otherwise be caused by inappropriate waste handling of this product. The recycling of materials will help to conserve natural resources. For more detailed information about recycling of this product, please contact your local city office, your household waste disposal service or the shop where you purchased the product.

ΟΔΗΓΙΕΣ ΑΣΦΑΛΕΙΑΣ

Όταν χρησιμοποιείτε την σκούπα, βασικά μέτρα προφύλαξης θα πρέπει να ακολουθούνται, συμπεριλαμβανομένων και των ακολούθων:

1. Ελέγξτε εάν η τάση που αναφέρεται στη βάση της συσκευής ανταποκρίνεται στην τοπική τάση πριν την συνδέσετε στο ρεύμα.
2. Μη την χρησιμοποιείτε εάν το καλώδιο ή το φως είναι χαλασμένα. Μη χρησιμοποιείτε την συσκευή εάν έχει πέσει κάτω, έχει υποστεί βλάβη, έχει παραμείνει σε εξωτερικό χώρο ή έχει βραχεί. Επισκεφτείτε ένα εξουσιοδοτημένο κατάστημα σέρβις της SINGER για έλεγχο ή επισκευή.
3. Μη χρησιμοποιείτε την συσκευή αν δεν έχετε τοποθετήσει σωστά τη σακούλα σκόνης και τα φίλτρα.
4. Μη αφήνετε την συσκευή αφύλακτη όταν είναι συνδεδεμένη με το ρεύμα.
5. Αποσυνδέστε τη συσκευή από το ρεύμα όταν δεν χρησιμοποιείται και πριν αφαιρέσετε τα φίλτρα.
6. Για να αποφευχθεί ο κίνδυνος ηλεκτροπληξίας μην την χρησιμοποιείτε σε εξωτερικούς χώρους ή σε βρεγμένες επιφάνειες.

7. Μην την χρησιμοποιείτε ως παιχνίδι. Μην αφήνετε τα παιδιά κοντά στην συσκευή χωρίς επίβλεψη.
8. Χρησιμοποιείτε τη μόνο σύμφωνα με τις περιγραφές που εμφανίζονται σε αυτό το εγχειρίδιο. Χρησιμοποιείτε μόνο τα εξαρτήματα που συνιστά ο κατασκευαστής.
9. Μην τραβάτε ή μεταφέρετε τη συσκευή από το καλώδιο. Μην χρησιμοποιείτε το καλώδιο ως χερούλι. Μην τραβάτε το καλώδιο γύρω από γωνίες, μην το μαγκώνετε σε πόρτες και μην το πατάτε. Κρατήστε το καλώδιο μακριά από θερμαινόμενες επιφάνειες.
10. Για να την αποσυνδέσετε από το ρεύμα, τραβήξτε από το φισ και όχι από το καλώδιο.
11. Μην ακουμπάτε το φισ ή την συσκευή με βρεγμένα χέρια.
12. Μην τοποθετείτε αντικείμενα στα ανοίγματα εξαερισμού. Μην την χρησιμοποιείτε ενώ κάποιο από τα ανοίγματα εξαερισμού είναι μπλοκαρισμένο και μην εμποδίζετε την ροή του αέρα. Κρατήστε όλα τα ανοίγματα ελεύθερα από σκόνες, χνούδια, τρίχες, και οτιδήποτε άλλο μπορεί να μειώσει την ροή του αέρα.
13. Μην περισυλλέγετε αιχμηρά αντικείμενα όπως βελόνες, βίδες, νομίσματα, κομμάτια γυαλιού κλπ.

14. Μην περισυλλέγετε οτιδήποτε καίγεται ή βγάζει καπνό, όπως τσιγάρα, σπύρτα ή καυτές στάχτες.
15. Θέστε εκτός λειτουργία τη συσκευή πριν την συνδέσετε ή την αποσυνδέσετε από το ρεύμα.
16. Ιδιαίτερη προσοχή πρέπει να δοθεί όταν σκουπίζετε σε σκάλες.
17. Μην περισυλλέγετε τοξικά υλικά (χλωρίνη, αμμωνία, καθαριστικά, κλπ).
18. Μην περισυλλέγετε εύφλεκτα υγρά και οποιοδήποτε άλλο υγρό, όπως βενζίνη, ή μην χρησιμοποιείτε τη συσκευή σε περιοχές όπου μπορεί να υπάρχουν αυτά τα υλικά.
19. Κρατήστε μακριά από τα ανοίγματα εξαερισμού και τα κινούμενα μέρη όλα τα μέρη του σώματος, όπως μαλλιά, ρουχισμό, δάχτυλα.
20. Πάντοτε να αποσυνδέετε τη συσκευή από το ρεύμα πριν συνδέσετε ή αποσυνδέσετε τον ελαστικό σωλήνα.
21. Μην αφήνετε το καλώδιο ελεύθερο όταν μαζεύετε.
22. Χρησιμοποιείτε τη μόνο σε στεγνές εσωτερικές επιφάνειες.
23. Αποθηκεύετε τη συσκευή σε ένα δροσερό, στεγνό μέρος.
24. Μην βυθίζετε τη συσκευή σε νερό ή άλλα υγρά.

25. Μην χρησιμοποιείτε τη συσκευή για να καθαρίσετε τα κατοικίδια σας ή άλλα ζώα.
26. Κρατήστε το πρόσωπό σας (μάτια, αυτιά, στόμα, κλπ) μακριά από τα ανοίγματα, το πέλμα ή τον σωλήνα όταν η συσκευή είναι σε λειτουργία.
27. Όλες οι επισκευές θα πρέπει να γίνονται σε εξουσιοδοτημένα καταστήματα σέρβις της SINGER.
28. Χρησιμοποιείτε μόνο γνήσιες σακούλες σκόνης, γνήσια φίλτρα και γνήσια εξαρτήματα SINGER. Η χρήση μη γνήσιων σακουλών σκόνης και φίλτρων ακυρώνει την εγγύηση.
29. Η συσκευή μπορεί να χρησιμοποιηθεί από παιδιά από 8 χρονών και πάνω και από άτομα με μειωμένες σωματικές, αισθητήριες ή διανοητικές ικανότητες ή έλλειψη εμπειρίας και / ή γνώσεων, όταν επιτηρούνται ή έχουν ενημερωθεί σχετικά με την ασφαλή χρήση της συσκευής και έχουν κατανοήσει τους υπάρχοντες κατά τη χρήση κινδύνους.
30. Τα παιδιά δεν επιτρέπεται να παίζουν με τη συσκευή.
31. Ο καθαρισμός και η συντήρηση μέσω χρήστη δεν επιτρέπεται να εκτελείται από παιδιά χωρίς επιτήρηση.

32. Οι πλαστικές σακούλες και οι μεμβράνες πρέπει να φυλάγονται μακριά από μικρά παιδιά και να αποσύρονται. **Υπάρχει κίνδυνος ασφυξίας!**

ΕΙΔΙΚΕΣ ΟΔΗΓΙΕΣ ΑΣΦΑΛΕΙΑΣ

1. Η χρήση της συσκευής είναι για οικιακή χρήση σε στεγνές επιφάνειες. Δεν επιτρέπεται να χρησιμοποιείται για την περισυλλογή οικοδομικών υλικών. Αν δεν τηρηθούν οι συστάσεις αυτές, για οτιδήποτε συμβεί, πλήρη ευθύνη φέρει ο χειριστής και επιπλέον ακυρώνεται αυτόματα η εγγύηση.
2. Μην επιχειρήσετε να σκουπίσετε σκόνη από toner. Η σκόνη από toner που χρησιμοποιούνται πχ. για εκτυπωτές ή φωτοαντιγραφικά μηχανήματα μπορεί να παρουσιάσει ηλεκτρική αγωγιμότητα. Εκτός τούτου, είναι πιθανόν να μην φιλτραριστεί από τα φίλτρα της σκούπας και να επιστρέψει στον αέρα του δωματίου, μέσω του μοτέρ.
3. Για να αποφύγετε το κίνδυνο πνιγμού από ασφυξία, κρατήστε τα υλικά συσκευασίας (πλαστικές σακούλες, κουτιά κτλ) μακριά από μωρά και παιδιά.

4. Η μη τήρηση αυτών των κανονισμών και υποδείξεων που περιγράφονται στο παρόν εγχειρίδιο απαλλάσσει τη Singer από κάθε ευθύνη σε περίπτωση κακής λειτουργίας ή πρόκλησης βλάβης σε άτομα, ζώα, κλπ.
5. Η κακή χρήση ή παρέμβαση από το χρήστη που δεν επιτρέπονται, ακυρώνουν αυτομάτως την εγγύηση του προϊόντος.

ΣΥΝΤΗΡΗΣΗ & ΕΠΙΣΚΕΥΗ

1. Για συντήρηση ή επισκευή εντός εγγύησης, παρακαλούμε επικοινωνήστε με τα στοιχεία της εταιρίας service που αναφέρονται στο φύλλο εγγύησης που συνοδεύει το προϊόν.
2. Μην λειτουργείτε τη συσκευή με φθαρμένο καλώδιο ή πρίζα, εάν το προϊόν δυσλειτουργεί ή έχει πέσει ή έχει υποστεί βλάβη με οποιονδήποτε τρόπο. Θα πρέπει να απευθυνθείτε σε ένα Εξουσιοδοτημένο Κατάστημα Σέρβις της SINGER ή να επικοινωνήσετε με το Κέντρο Εξυπηρέτησης Πελατών της SINGER. Μην επιχειρήσετε να αποσυναρμολογήσετε οποιοδήποτε εξάρτημα της συσκευής. Αυτό μπορεί να γίνει μόνο από ένα Εξουσιοδοτημένο Κατάστημα Σέρβις της SINGER.
3. Η μη τήρηση αυτών των κανονισμών και υποδείξεων που περιγράφονται στο παρόν εγχειρίδιο απαλλάσσει τη Singer από κάθε ευθύνη σε περίπτωση κακής λειτουργίας ή πρόκλησης βλάβης σε άτομα, ζώα, κλπ.
4. Η κακή χρήση ή παρέμβαση από το χρήστη που δεν επιτρέπονται, ακυρώνουν αυτομάτως την εγγύηση του προϊόντος.

ΦΥΛΑΞΤΕ ΑΥΤΕΣ ΤΙΣ ΟΔΗΓΙΕΣ

Για οικιακή χρήση μόνο

Η Singer διατηρεί το δικαίωμα να κάνει αλλαγές στις συσκευές της χωρίς προειδοποίηση, ως αποτέλεσμα της συνεχούς έρευνας για καλύτερη απόδοση.

ΜΕΡΗ ΤΗΣ ΣΥΣΚΕΥΗΣ

- A Πέλμα υψηλής απόδοσης
- B Μεταλικός τηλεσκοπικός σωλήνας
- C Σπιράλ
- D Ρυθμιστής εξαγωγής αέρα
- E Λαβή σπιράλ
- F Αυτόματη περιτύλιξη καλωδίου
- G Ηλεκτρονική ρύθμιση ισχύος
- H Διακόπτης λειτουργίας On/off
- I Ένδειξη αλλαγής σακούλας
- J Διακόπτης ανοίγματος χώρου σακούλας
- K Λαβή μεταφοράς
- L Κάλυμμα φίλτρου HEPA
- M Ρόδες
- N Καλώδιο ρεύματος
- O Αξεσουάρ πολλαπλών χρήσεων
- P Κάλυμμα φίλτρου εξαγωγής
- Q Φίλτρο εξαγωγής
- R Φίλτρο μοτέρ
- S Σακούλα

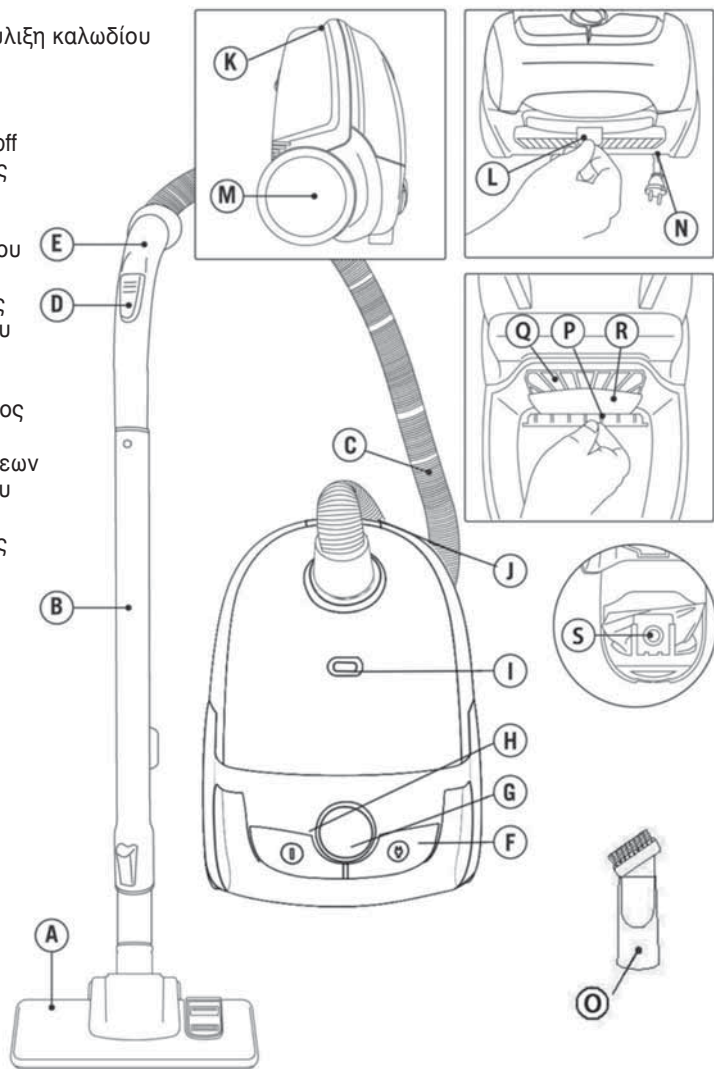

ΣΥΝΑΡΜΟΛΟΓΗΣΗ & ΧΡΗΣΗ ΤΩΝ ΑΞΕΣΟΥΡΑ

1. Σπράλ

Για να τοποθετήσετε το σπράλ, κρατήστε πατημένο το κουμπί στη βάση του σπράλ, τοποθετήστε το στη θέση εισαγωγής του αέρα και στη συνέχεια πιέστε το μέχρι να κουμπώσει εντελώς.

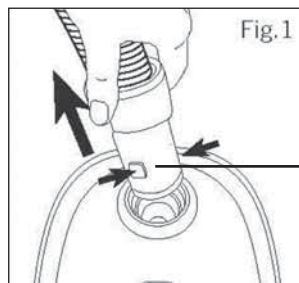

Διακόπτης
κουμπώματος σπράλ

2. Τηλεσκοπικός σωλήνας

Για να τοποθετήσετε τον τηλεσκοπικό σωλήνα, πιέστε τον σωλήνα μέσα στο σπράλ για περίπου 4 εκατ.

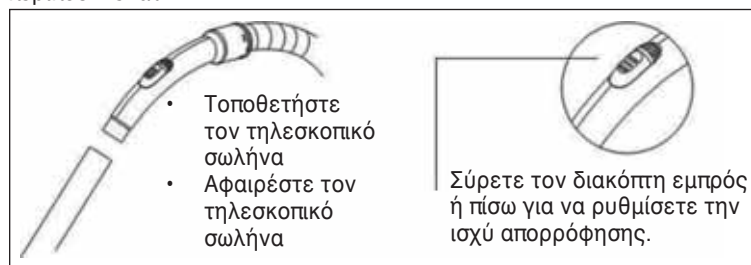

3. Πέλμα

Για να τοποθετήσετε το πέλμα, πιέστε το μέσα στον τηλεσκοπικό σωλήνα για περίπου 3 εκατ.

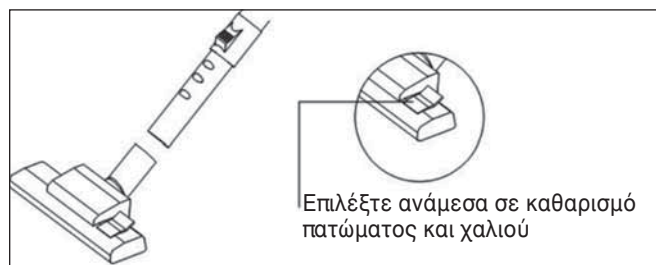

4. Βουρτσάκι διπλής χρήσης

Πιέστε το βουρτσάκι στον τηλεσκοπικό σωλήνα για περίπου 2 εκατ.

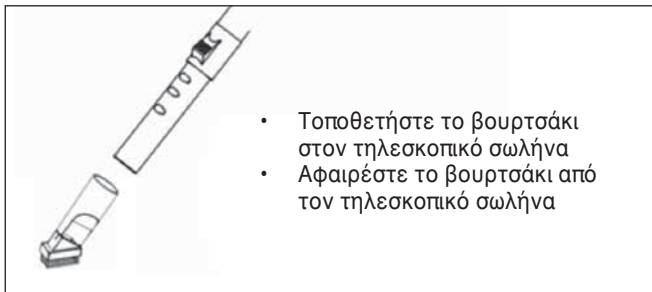

ΚΑΘΑΡΙΣΜΟΣ ΚΑΙ ΑΝΤΙΚΑΤΑΣΤΑΣΗ ΑΝΑΛΩΣΙΜΩΝ

1. Αντικατάσταση σακούλας

Όταν η ένδειξη της αλλαγής σακούλας ανάψει, σας προειδοποιεί ότι η σακούλα έχει γεμίσει και πρέπει να την αντικαταστήσετε.

- i. Επιβεβαιώστε ότι έχετε αποσυνδέσει την συσκευή από το ρεύμα.
- ii. Πιέστε και σηκώστε τον διακόπτη ανοίγματος του χώρου της σακούλας και ανοίξτε το μπροστινό κάλυμμα.

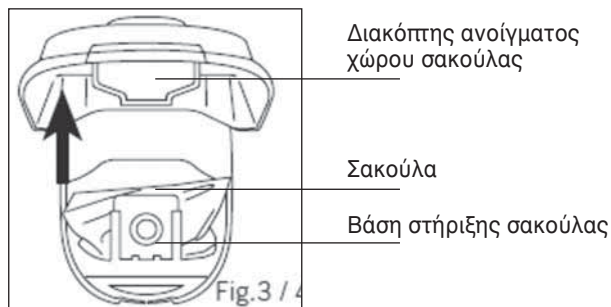

- iii. Τραβήξτε τη βάση στήριξης της σακούλας. Τραβήξτε αργά την σακούλα από τη βάση της και προσέξτε μην σας πέσουν τα σκουπίδια έξω από τη σακούλα.
- iv. Εάν χρησιμοποιείτε χάρτινη σακούλα, αντικαταστήστε την με μια καινούργια.
- v. Τοποθέτηση σακούλας: Τραβήξτε έξω τη βάση στήριξης της σακούλας. Σπρώξτε τη σακούλα με τη φορά του βέλους μέχρι να φτάσει στο κάτω μέρος της βάσης στήριξης και στη συνέχεια κλείστε το μπροστινό κάλυμμα.



2. Αντικατάσταση ή καθαρισμός φίλτρων

- i. Επιβεβαιώστε ότι έχετε αποσυνδέσει την συσκευή από το ρεύμα.
- ii. Για να αντικαταστήσετε το φίλτρο, ανοίξτε το μπροστινό κάλυμμα, αφαιρέστε τη βάση στήριξης του φίλτρου, αντικαταστήστε το βρώμικο φίλτρο με ένα καθαρό, επανατοποθετήστε τη βάση στήριξης του φίλτρου και κλείστε το μπροστινό κάλυμμα.

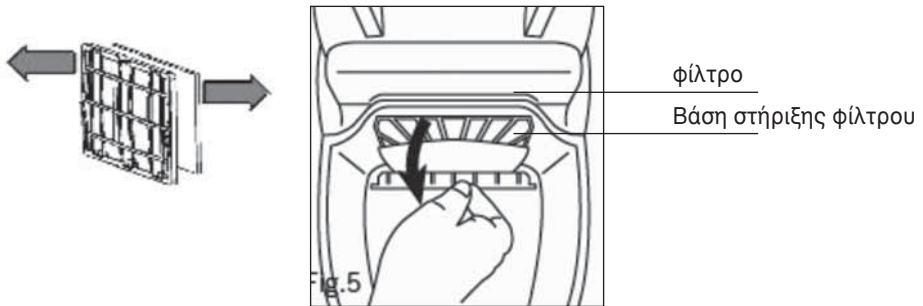

- iii. Για να αντικαταστήσετε το φίλτρο HEPA, ανοίξτε το κάλυμμα του φίλτρου, βγάλτε το βρώμικο φίλτρο HEPA και αντικαταστήστε το με ένα νέο φίλτρο, κλείστε το κάλυμμα του φίλτρου.

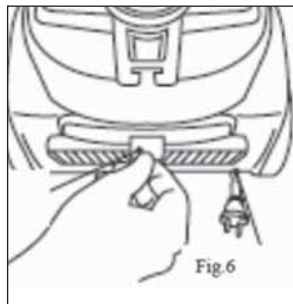

- iv. Για να πλύνετε τα φίλτρα, χρησιμοποιήστε μόνο καθαρό νερό, τινάξτε τα φίλτρα για να αφαιρέσετε το πολύ νερό και αφήστε τα να στεγνώσουν καλά σε ένα δροσερό μέρος. Επανατοποθετήστε τα στη συσκευή μόνο εφόσον έχουν στεγνώσει εντελώς, διαφορετικά υπάρχει κίνδυνος βλάβης τους μετέρ.

Το φίλτρο HEPA δεν μπορεί να πλυθεί, θα πρέπει να το αντικαταστήσετε με ένα νέο φίλτρο.

ΘΕΣΗ ΠΑΡΚΑΡΙΣΜΑΤΟΣ

- i. Επιβεβαιώστε ότι έχετε αποσυνδέσει την συσκευή από το ρεύμα και έχετε μαζέψει το καλώδιο ρεύματος.
- ii. Κάθετη θέση: Τοποθετήστε το κλιπ του πέλματος στο άγκιστρο που βρίσκεται στη πίσω πλευρά στην μέση περίπου της σκούπας και αποθηκεύστε τη συσκευή σας.
- iii. Οριζόντια θέση: Τοποθετήστε το κλιπ του πέλματος στο άγκιστρο που βρίσκεται στο πίσω μέρος της σκούπας και αποθηκεύστε τη συσκευή σας.

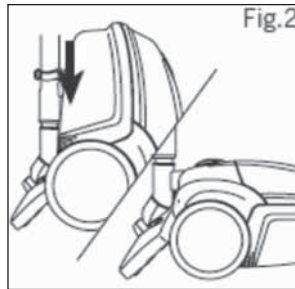

ΑΠΟΘΗΚΕΥΣΗ ΤΟΥ ΕΞΑΡΤΗΜΑΤΟΣ ΠΟΛΛΑΠΛΩΝ ΧΡΗΣΕΩΝ

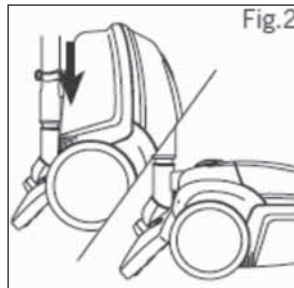
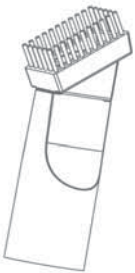

ΚΑΘΑΡΙΣΜΟΣ ΤΗΣ ΣΥΣΚΕΥΗΣ

- Αποσυνδέστε τη συσκευή από το ρεύμα και αφήστε την να κρυώσει εντελώς πριν την καθαρίσετε.
- Καθαρίστε τα εξωτερικά μέρη της συσκευής με ένα νωπό πανί με λίγες σταγόνες ενός ήπιου απορρυπαντικού και αφήστε την να στεγνώσει.
- Μην χρησιμοποιείτε διαλυτικά, ή προϊόντα με οξύ ή βάση το pH όπως χλωρίνη, ή βαριά απορρυπαντικά για τον καθαρισμό της συσκευής.
- Μην βυθίζετε τη συσκευή σε νερό ή οποιοδήποτε άλλο υγρό και μην την τοποθετείτε κάτω από τρεχούμενο νερό.

ΑΝΤΙΜΕΤΩΠΙΣΗ ΠΡΟΒΛΗΜΑΤΩΝ

Πρόβλημα	Πιθανή αιτία	Πιθανή λύση
Η λειτουργία της συσκευής δεν ξεκινάει	Η παροχή του ρεύματος δεν είναι συνδεδεμένη	Ελέγξτε την πρίζα και επιβεβαιώστε ότι δίνει ρεύμα Επιβεβαιώστε ότι το φις είναι τοποθετημένο σωστά στην πρίζα
	Η συσκευή έχει ένα θερμοστάτη ασφαλείας για την προστασία του μοτέρ. Ο θερμοστάτης θα διακόψει τη λειτουργία της συσκευής όταν υπάρχει κάποιο πρόβλημα.	Κλείστε τον διακόπτη λειτουργίας, αφαιρέστε το φις από την πρίζα, βγάλτε και αντικαταστήστε την σακούλα, και μετά αφήστε τη συσκευή να κρυώσει για περίπου 1 ώρα. Στη συνέχεια συνδέστε την στην παροχή του ρεύματος, πατήστε τον διακόπτη λειτουργίας και ξεκινήστε πάλι της λειτουργία της συσκευής
Μειωμένη απορρόφηση	Ελέγξτε τη θέση του διακόπτη ηλεκτρονικής ρύθμισης ισχύος	Ελέγξτε εάν ο διακόπτης ηλεκτρονικής ρύθμισης ισχύος είναι στο maximum
	Ελέγξτε τη θέση του ρυθμιστή εξαγωγής αέρα στη λαβή του σπινάλ	Ελέγξτε εάν ο ρυθμιστής εξαγωγής αέρα είναι εντελώς κλειστός
	Όταν η ένδειξη της γεμάτης σακούλας είναι αναμμένη, σημαίνει ότι είτε η σακούλα είναι γεμάτη, είτε το πέλμα ή το σπινάλ ή ο τηλεσκοπικός σωλήνας είναι μπλοκαρισμένα	Αντικαταστήστε την σακούλα, αφαιρέστε ότι σκουπίδια μπορεί να μπλοκάρουν το πέλμα, τον τηλεσκοπικό σωλήνα ή το σπινάλ
	Το πρόφιλτρο ή το φίλτρο εξαγωγής αέρα είναι γεμάτο σκόνη	Καθαρίστε ή αντικαταστήστε τα φίλτρα
Το καλώδιο ρεύματος δεν μπορεί να μαζευτεί	Το καλώδιο ρεύματος ίσως είναι λίγο διπλωμένο	Τραβήξτε ένα μέρος τους καλωδίου προς τα έξω και πιέστε ξανά τον διακόπτη περιτύλιξης καλωδίου για να μαζέψετε το καλώδιο εντελώς

Αποκομιδή Παλαιού Ηλεκτρικού & Ηλεκτρονικού Εξοπλισμού (Ισχύει στην Ευρωπαϊκή Ένωση και άλλες Ευρωπαϊκές χώρες με συστήματα επλεκτικής συλλογής απορριμμάτων)

Το σύμβολο αυτό επάνω στο προϊόν ή στη συσκευασία του σημαίνει ότι το προϊόν δεν πρέπει να πεταχτεί μαζί με τα οικιακά απορρίμματα αλλά πρέπει να παραδοθεί σε ένα κατάλληλο σημείο συλλογής ηλεκτρικού και ηλεκτρονικού υλικού προς ανακύκλωση. Εξασφαλίζοντας τη σωστή αποκομιδή του προϊόντος βοηθάτε στην πρόληψη πιθανών αρνητικών επιπτώσεων στο περιβάλλον και την υγεία. Η ανακύκλωση των υλικών θα βοηθήσει στην εξοικονόμηση φυσικών πόρων. Για περισσότερες πληροφορίες σχετικά με την ανακύκλωση αυτού του προϊόντος, παρακαλούμε επικοινωνήστε με τις υπηρεσίες καθαριότητας του δήμου σας ή το κατάστημα όπου αγοράσατε το προϊόν.



ИНСТРУКЦИИ ЗА БЕЗОПАСНОСТ

Когато използвате вашата прахосмукачка, спазвайте основните правила за безопасност, включващи следното:

1. Преди да включите уреда, проверете дали напрежението посочено на уреда, отговаря на местното напрежение.
2. Не използвайте с наранен кабел или щепсел. Не използвайте прахосмукачката ако е изпускана, или повредена, излагана на открито или изпускана във вода. Върнете уреда в сервиз на SINGER за изпробване, ремонт или регулиране.
3. Не използвайте машината без торба за прах и без правилно поставени филтри.
4. Не оставяйте прахосмукачката без надзор, когато е включена в контакта.
5. Изключете я от захранването, когато не работи и преди да извадите филтрите.
6. За да избегнете токов удар не използвайте на открито или върху мокри повърхности.
7. Не разрешавайте на децата да я използват като играчка. Необходимо е внимание, когато се използва в близост до деца.
8. Използвайте само по описанията в инструкцията. Използвайте само с приставки препоръчани от производителя.

9. Не дърпайте и не използвайте кабела като дръжка. Не затваряйте вратата през кабела и не го дърпайте покрай остри краища или ъгли. Не издърпвайте кабела на уреда повече от определеното. Пазете кабела от горещи повърхности.
10. Не изключвайте посредством издърпване на кабела. За да изключите издърпайте от щепсела, а не от кабела.
11. Не дръжте щепсела или прахосмукачката с мокри ръце.
12. Не поставяйте никакви предмети в отворите за въздух. Не използвайте ако отворите за въздух са блокирани и не ограничавайте въздушния поток. Дръжте всички отвори свободни от прах, влакна, косми и всичко, което може да ограничи въздушния поток.
13. Не събирайте твърди или остри предмети като стъкло, гвоздеи, пирони, монети и др.
14. Не събирайте нищо, което гори или пуши като гореща пепел, цигари или кибритени клечки.
15. Изключете всички копчета преди включване или изключване на прахосмукачката.
16. Бъдете по-внимателни, когато почиствате стълбище.

17. Не събирайте токсични материали (белина, амоняк, препарати за отпушване на канали и др.)
18. Не използвайте да събирате лесно запалими или горими течности, като бензин или използването на места, където могат да присъстват.
19. Пазете косата, свободното облекло, пръстите и всички части от тялото далеч от отворите и движещите се части.
20. Винаги изключвайте уреда преди свързването или отделянето на гъвкавия маркуч.
21. Не позволявайте на щепсела да се удря, когато прибирате кабела.
22. Използвайте само върху сухи повърхности и на закрито.
23. Съхранявайте уреда си в закрито и сухо помещение.
24. Не потапяйте машината във вода или други течности.
25. Не използвайте прахосмукачката да почиствате домашните си любимци или каквито и да е животни.
26. Пазете лицето си (очите, ушите, устата и др.) далече от отворите, когато прахосмукачката е включена.

27. Всички ремонти трябва да се извършват от оторизиран сервизен център на СИНГЕР.
28. Използвайте само оригинални торби за прах, оригинални филтри и оригинални принадлежности от вашия местен търговец на СИНГЕР.
29. Уреда може да се използва от деца на възраст над 8 години и от лица с намалени физически, сетивни или умствени способности или от лица с липса на опит или познания, САМО ако те са под надзор или са били инструктирани за безопасното използване на уреда и са разбрали за потенциалните опасности от използването му.
30. Деца никога не трябва да си играят с уреда.
31. Почистването и потребителска поддръжка никога не трябва да се извършват от деца без надзор.
32. Найлоновите торбички и фолио трябва да се държат далеч от малки деца. Фолиото трябва да се съхранява на място недостъпно за деца, преди да бъде изхвърлено. **Съществува риск от задушаване!**

ВАЖНИ ИНСТРУКЦИИ ЗА БЕЗОПАСНОСТ

1. Този уред е само за домашно ползване. Да се почистват само сухи повърхности. Не почиствайте строителни материали. Производителят няма да носи отговорност за вреди, причинени от неспазване на “Указания за безопасност” и гаранцията ще се анулира автоматично.
2. Не събирайте тонер прах. Тонерите, които се използват за принтери и фотокопирни машини могат да бъдат проводници на електричество.
3. За да се избегне опасността от задушаване, дръжте опаковъчните материали (найлонови пликове, кутии и др.) далече от бебета и деца.
4. Частичното или пълно неспазване на инструкциите за безопасност и употреба автоматично освобождава СИНГЕР от всякакъв вид отговорност в случай на неизправност на машината или наранявания на хора или животни.
5. В случай на манипулация, ремонт или изменение на машината, направени от неквалифицирани лица, или в случай на неправилна употреба гаранцията автоматично се анулира.

ПОДДРЪЖКА И СЕРВИЗ

1. За поддръжка или гаранционен сервиз, моля свържете се със сервиза, посочен в гаранционната карта, която придружава продукта.
2. Не работете с уреда: с повреден кабел или щепсел, ако уреда е неизправен или е изпускан, или има видима повреда. Трябва да се свържете с Центъра за обслужване на клиенти и с оторизирания сервиз на SINGER. Не се опитвайте да разглобявате която и да е част на уреда. Това може да бъде направено само от оторизиран сервизен център на SINGER!
3. Неспазването на тези наредби и инструкции, описани в това ръководство освобождава Singer от отговорност в случай на повреда или щети нанесени върху хора, животни и др.
4. Неправилна употреба или намеса от потребителя или трети лица не е разрешено и автоматично обезсилва гаранцията на продукта!

ЗАПАЗЕТЕ ИНСТРУКЦИИТЕ

Само за домашна употреба.

СИНГЕР запазва правото си да променя спецификациите и детайлите, които могат да бъдат обект на промяна без предизвестие.

ЧАСТИ НА УРЕДА

- A - ECO четка
- B - Метална телескопична тръба
- C - Маркуч
- D - Регулатор на въздуха
- E - Глава на маркуч
- F - Автоматично навиване на кабела
- G - Електронно управление на мощността
- H - бутон за включване / изключване
- Индикатор за пълна торба
- J - Отделение за торба
- K - Дръжка
- L - HEPA филтър
- M - Колела
- N - Кабел
- O - Четка
- P - Капак на филтъра
- Q - Изходящ филтър
- R - Входящ филтър
- S - Торба

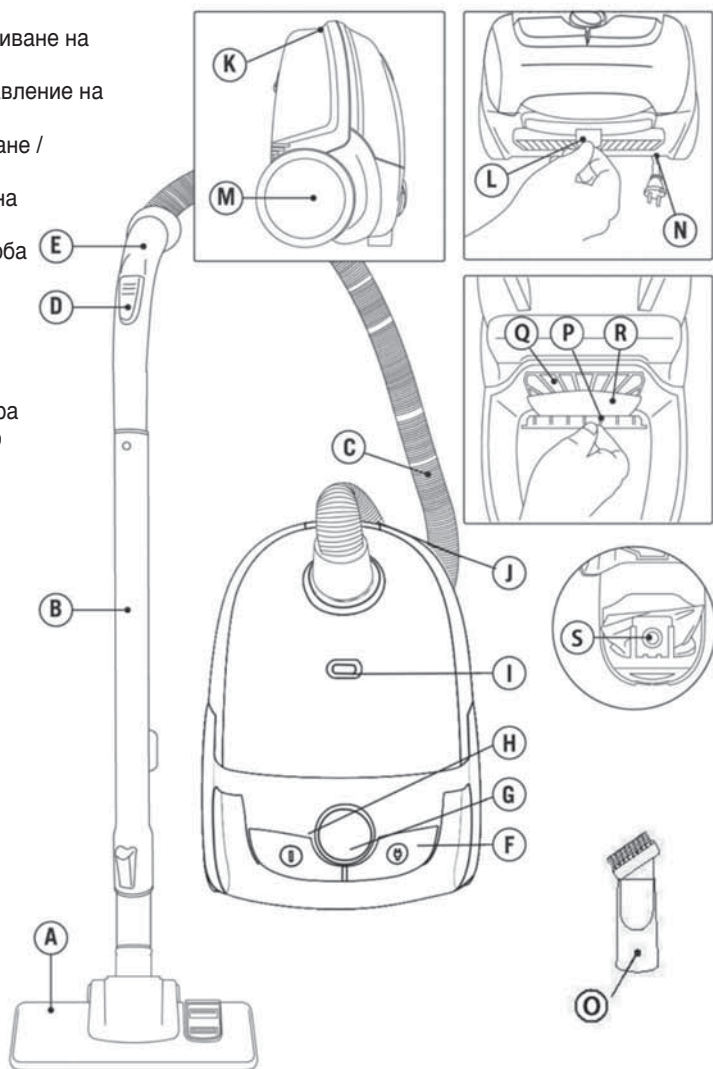

МОНТАЖ И ИЗПОЛЗВАНЕ НА АКЕСОАРИ

1. Спирала маркуч

За да се постави спиралата, придържайте основата на маркучът, поставете на позицията вкарване на въздух и след това натиснете, докато щракне.

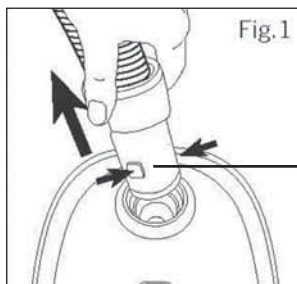

Главен бутон за смукателна тръба

2. Телескопична тръба

За поставяне на телескопичната тръба, бутнете тръбата на спиралата за около 4см.



- Завийте телескопичната тръба на вътре
- Развийте телескопичната тръба на вън

- Плъзнете този бутон напред и назад

3. Четка за под

За да поставите четката за под, ръчно бутнете телескопичната тръба в четката около 3см.

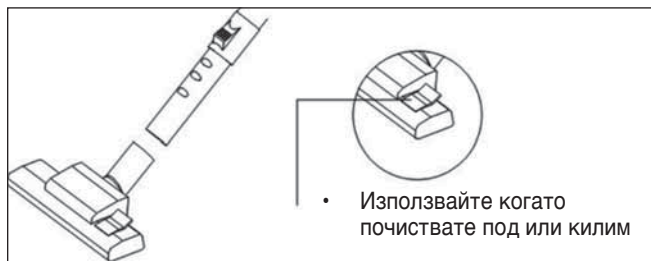

- Използвайте когато почиствате под или килим

4. 2-in-1 комбинирана четка

Ръчно бутнете телескопичната тръба в накрайника за фуги около 2 см.



ПОЧИСТВАНЕ И ПОДМЯНА НА КОМПОНЕНТИ

1. Смяна или почистване на торбичката.

Когато свети индикаторът за пълна торба, означава, че торбичката е пълна, и трябва да се смени.

- i. Уверете се че сте изключили уредът от захранването
- ii. Повдигнете заключващият съединител на предния капак и го отворете.

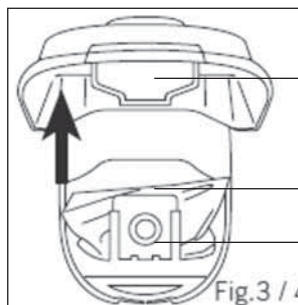

Заклучващ
механизъм на капака

Торбичка за прах

Багажник за торба

- iii. Издърпайте опорната основа на торбата. Бавно изтеглете торбата от стойката и внимавайте да не пада от торбата.
- iv. Ако торбата е използвана, заменена я с нова такава.
- v. Слагане на торбата. Издърпайте отделението за торбата. Натиснете торбичката към посоката на стрелката, докато тя достигне дъното на отделението след което затворете предния капак.



2. Подмяна и почистване на филтри.

- i. Уверете се че сте изключили уредът от захранването
- ii. За подмяна на входящия въздух филтър, отворете предния капак, извадете поставката филтъра, сменете мръсния филтър с чист, после сложете в отделението и филтъра обратно, затворете предния капак

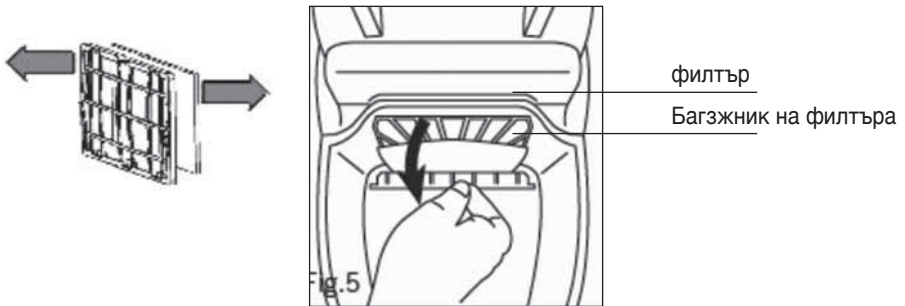

- iii. За подмяна на изходящия HEPA, отворете капака за изходящия въздух, вземете мръсния HEPA и го заменете с нов, затворете капака на филтъра.

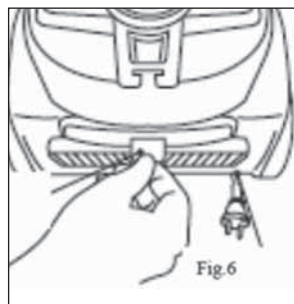

- iv. За почистване на филтрите, използвайте само чиста вода, разклатете филтъра за отстраняване на много вода и го оставете да изсъхне на хладно място. Заменете ги в устройството само ако те са напълно сухи, в противен случай съществува опасност от увреждане на двигателя.

Филтърът HEPA не се пере, трябва да го замени с нов филтър.

ПАРКИНГ ПОЗИЦИЯ

- i. Уверете се, че сте изключили уреда от електрическата мрежа и сте събрали захранващия кабел.
- ii. Вертикално положение: Поставете щипката на протектора на куката намира на задната страна в средата.
- iii. Хоризонтално положение: Поставете щипката на протектора на куката намира на гърба.

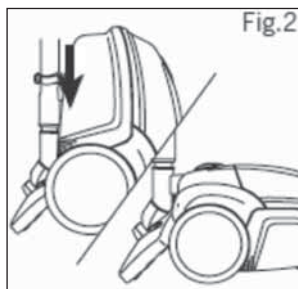

СЪХРАНЕНИЕ НА АКЕСОАРИТЕ

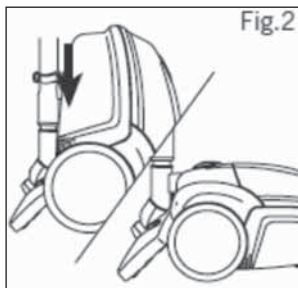
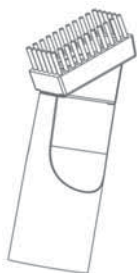

ПОЧИСТВАНЕ

- Изключете уреда от електрическата мрежа и го оставете да се охлади, преди да предприеме каквото и почистване.
- Почистете външните части на уреда с влажна кърпа с няколко капки от почистващ препарат и я оставете да изсъхне.
- Да не се използват разтворители или продукти в киселина или основа до pH като хлор, или тежки препарати за почистване на устройството.
- Не потапяйте уреда във вода или друга течност, или да го поставите под течаща вода.

ОТСТРАНЯВАНЕ НА ПРОБЛЕМИ

Проблем	Причина	Решение
Машината не стартира	Не е включена към захранването	Проверете щепсела и захранването Потвърдете дали щепселът на захранващия блок е свързан здраво
	Устройството е с термостат за безопасност за предпазване на двигателя. Термостатът ще се изключи устройството, когато има проблем.	Изключете захранването, извадете щепсела от контакта, извадете и сменете торбичката, в същото време, нека прахосмукачката се охлади за около 1 час. След това го свържете към захранването, натиснете за включване / изключване, за да рестартирате прахосмукачката.
Недостатъчна всмукателна мощност	Проверете превключвателя на захранването	Проверете дали бутонът за електронно регулиране на мощността е на макс
	Позиция на плъзгащ бутон на дръжката	Проверете дали плъзгащ бутон на дръжката е напълно изключен
	Ако на свети индикаторът пълна торба, това означава, че или торбата е пълна, или протектора на спирала или телескопична тръба е блокирана	Сменете торбичката, извадете боклук, който може да блокира протектора, телескопичната тръба или спирала
	Всмукване на въздух или изходящ филтър е пълен с прах	Почистете или подменете филтрите
Захранващият кабел не може да бъде напълно прибран	Захранващият кабел е леко усукан	Извадете част от захранващия кабел и натиснете бутона пренавиване да се върнете назад във кабел напълно

Във връзка с изхвърлянето на стари електрически и електронни уреди (приложимо в Европейския съюз и други европейски страни с разделно събиране на отпадъци)



Този знак, намиращ се върху уреда или опаковката му, означава, че този продукт не трябва да бъде изхвърлен заедно с обикновените битови отпадъци, а трябва да бъде предаден в предназначения за тази цел пункт за рециклиране. Правилното рециклиране помага за опазването на околната среда. За повече информация във връзка с рециклирането на продукта се обърнете към съответните служби във Вашето Кметство или Община.

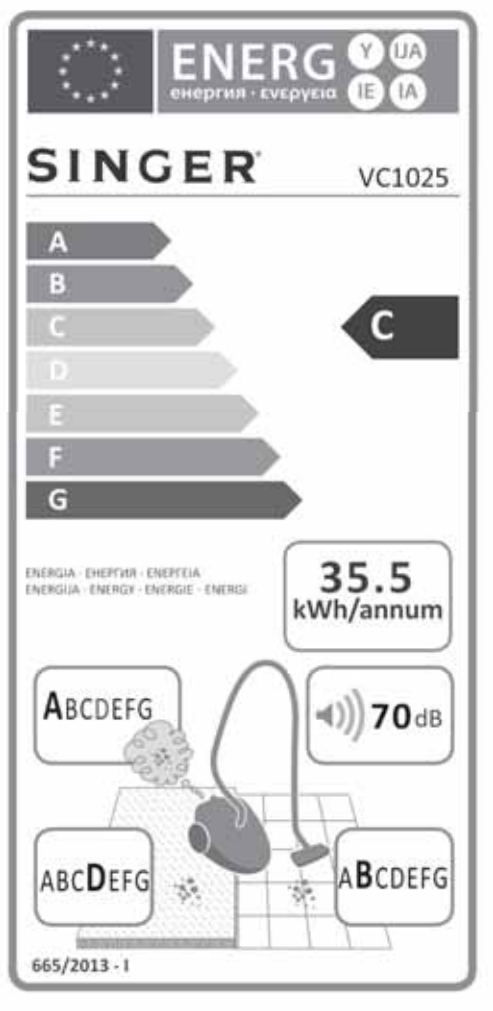

SINGER®

ΑΦΟΙ ΒΑΣ. ΒΕΛΛΑΝΗ Α.Ε.Β.Ε.

ΚΗΦΙΣΙΟΥ 6, 122 42 ΑΙΓΑΛΕΩ, ΑΘΗΝΑ

T: 210 5386400, 210 5138141

VELANIS APPLIANCES A.E.

ΣΕΡΒΙΣ & ΑΝΤΑΛΛΑΚΤΙΚΑ

ΔΥΡΡΑΧΙΟΥ 62, 104 43 ΣΕΠΟΛΙΑ

T: 210 5135874, 210 5139517

“СИНГЕР АПЛАЙАНСЕС БЪЛГАРИЯ” ООД

ЕИК 203032592

ГР. СОФИЯ 1407, БУЛ. „ЧЕРНИ ВРЪХ“ 80-82, ЕТ. 3, АП. 14

ТЕЛ. 02 962 04 44 ФАКС 02 868 34 93

www.singer.gr

www.singer.bg